

LUTRON

Quick Install Guide

LED+ Dimmer 120 V~ 60 Hz

How-to videos



lutron.com/wiringwizard

Install with confidence

Use included diagrams or visit our website for step-by-step instructions.

Find the right LED



lutron.com/LEDfinder

MACL-LFQ

75 W
LED/CFL



250 W
Incand. /Hal.



1.5 A
Fan

Please read before installing

Ganging and Derating

Remove side sections if mounting 2 or more devices side by side. No derating is required when ganging this product.

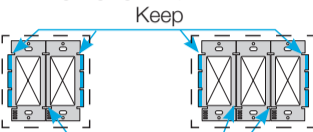

Bend back and forth

Important Notes

- Do not use with exhaust fans.
- Do not use with fans having integrated remote controls.
- Use MACL-LFQ control with only one ceiling paddle fan per control. Not for use with DC motor fans.
- CAUTION:** Use only with permanently installed ceiling fan fixtures with screw-in compact fluorescent, screw-in LED, halogen, or incandescent lamps. To avoid overheating and possible damage to other equipment, do not use to control receptacles, motor-driven appliances, or low-voltage transformer-supplied appliances.
- Install in accordance with all national and local electrical codes.
- When no "grounding means" exists in wallbox, the 2011 National Electrical Code (NEC) allows a control to be installed as a replacement if 1) a nonmetallic, noncombustible faceplate is used with non-metallic attachment screws or 2) the circuit is protected by a ground fault circuit interrupter (GFCI). When installing a control according to these methods, cap or remove green wire before screwing control into wallbox and use an appropriate faceplate such as Claro or Satin Colors series wallplates by Lutron.
- For indoor use only between 32 °F and 104 °F (0 °C and 40 °C).
- Clean dimmers with a soft damp cloth only. Do not use any chemical cleaners.

English

INSTALL WITH CONFIDENCE



lutron.com/wiringwizard

WARNING: SHOCK HAZARD. May result in serious injury or death. Turn off power at circuit breaker or fuse before installing.



Connect

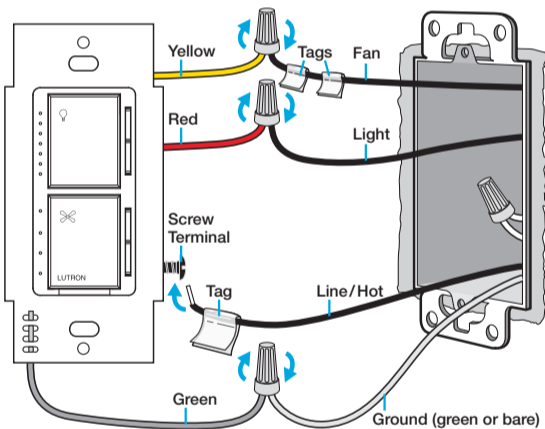

Before Removing the Old Switch:

Place a single tag on the wire that is connected to the Line/Hot side of the switch (the side with the tab). Place two tags on the wire that is connected to the switch controlling the fan.

5 in-lbs (0,55 N•m)



12/14 AWG
(2.5–1.5 mm²)



14 AWG ONLY
(1.5 mm²)

1/2 in
(13 mm)

AFTER INSTALLATION: Adjust dimming range for LEDs and CFLs

A Hold and until an indicator light (IL) blinks on the dimmer.

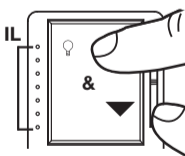

B Use or to improve lowest dimming level.

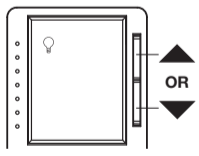

C Turn lights off and on at lowest level to confirm operation.

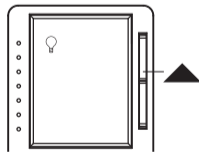

Operation

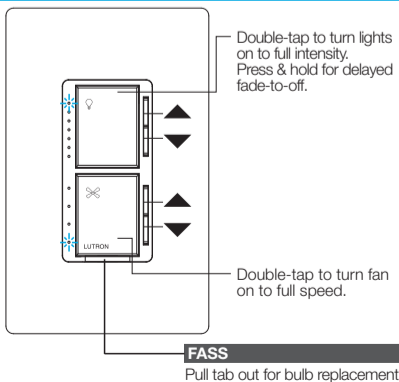

Error blink codes

LEDs Blinking	Error Description
Top and Bottom LED (as shown at left)	Light's circuit is short circuited
Top and 2nd from Bottom LED	Temperature is too high, lamp wattage too high
Top and 3rd from Bottom LED	Light pull chain in off state or all the lamps are blown out

For Troubleshooting, please visit www.lutron.com/support

For advanced programming instructions, please see Lutron Application Note #669 on www.lutron.com/support

Limited Warranty: www.lutron.com/TechnicalDocumentLibrary/369-119_Wallbox_Warranty.pdf ©2013–2021 Lutron Electronics Co., Inc. Lutron, FASS and LED+ are trademarks or registered trademarks of Lutron Electronics Co., Inc., in the U.S. and other countries. The YouTube icon is a trademark of Google LLC.

P/N 0301993 REV A



Receive an Extended Warranty: www.lutron.com/CLregistration

Support: 1.844.LUTRON1 (USA/Canada) +1.888.235.2910 (Mexico)

Vidéos d'instructions

Videos explicativos



lutron.com/wiringwizard

Installer en toute confiance

Utilisez les schémas inclus ou consultez notre site Web pour obtenir des instructions étape par étape.

Instale con confianza

Para obtener instrucciones paso a paso utilice los diagramas incluidos o visite nuestro sitio web.

Trouver la bonne DEL

Encuentre el LED adecuado



lutron.com/LEDfinder

MACL-LFQ



75 W
DEL/AFC
LED/LFCA



250 W
Incand. /Hal.



1,5 A
Ventilateur
Ventilador

Veillez lire avant l'installation
Leer antes de instalar

Français

Español

Encastrement et déclassement

Agrupamiento y reducción de potencia

Retirez les sections latérales en cas de montage de 2 appareils ou plus côte-à-côte. Aucun déclassement n'est nécessaire lorsque le produit est compartimenté.

Si monta dos o más dispositivos lado a lado retire las secciones laterales. No se requiere reducción de potencia cuando se agrupe este producto.

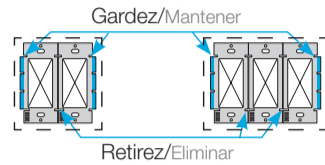

Retirez/Éliminer
Pliez d'avant en arrière
Doble hacia atrás y hacia adelante

Remarques importantes

Notas importantes

1. Ne pas utiliser des ventilateurs d'évacuation.
2. Ne pas utiliser avec des ventilateurs disposant de télécommandes intégrées.
3. Utilisez la commande MACL-LFQ avec un seul ventilateur de plafond par commande. A ne pas utiliser avec des ventilateurs dont le moteur fonctionne à courant continu.
4. ATTENTION : A utiliser seulement pour des luminaires de ventilateurs de plafond installés de façon permanente avec des lampes fluorescentes compactes, des ampoules DEL, halogènes, ou incandescentes vissables. Pour éviter toute surchauffe et d'endommager d'autres équipements, n'utilisez pas ce produit pour commander des prises, des appareils motorisés ou des appareils alimentés par transformateur de basse tension.
5. Effectuez l'installation en conformité avec les codes électriques en vigueur.
6. En l'absence de « moyens de mise à la terre » existant dans le boîtier d'encastrement, le National Electrical Code (NEC) de 2011 autorise l'installation d'une commande en remplacement si 1) une façade non métallique et incombustible est utilisée avec des vis de fixation non métalliques ou 2) le circuit est protégé par un disjoncteur différentiel de fuite à la terre (DDFT/GFCI). Lors de l'installation d'une commande selon l'une de ces méthodes, capotez et retirez le fil vert avant de visser la commande dans le boîtier d'encastrement et utilisez une plaque murale adéquate telle que les plaques des séries Claro ou Satin Colors de Lutron.
7. Utilisation à l'intérieur seulement entre 0 °C et 40 °C (32 °F et 104 °F).
8. Ne nettoyez les gradateurs qu'avec un chiffon doux et humide. Ne pas utiliser de nettoyants chimiques.

1. No utilizar con ventiladores de escape.
2. No utilizar con ventiladores que tengan controles remotos integrados.
3. Utilice el control MACL-LFQ con sólo una sola paleta de ventilador por control. No se debe utilizar con ventiladores con motor de CC.
4. PRECAUCIÓN: Sólo utilizar con artefactos de ventilador de techo permanentemente instalados con lámparas enroscables fluorescentes compactas, LED enroscables, halógenas o incandescentes. Para evitar el sobrecalentamiento y posibles daños a otros equipos, no utilizar para controlar receptáculos, artefactos accionados a motor o aparatos provistos de transformador.
5. Instale de acuerdo con todas las normativas eléctricas nacionales y locales.
6. Cuando no existan "medios de conexión a tierra" en la caja de empotrar, el National Electrical Code (NEC) permite que un control sea instalado como reemplazo si 1) se utiliza una placa frontal no metálica y no combustible con tornillos de fijación no metálicos o 2) el circuito está protegido por un disyuntor de falla de tierra (GFCI). Cuando instale un control de acuerdo con estos métodos, cubra o retire el cable verde antes de atornillar el control a la caja de empotrar, y utilice una placa frontal adecuada tal como las placas de pared de las series Claro o Satin Colors de Lutron.
7. Sólo para uso bajo techo entre 0 °C y 40 °C (32 °F y 104 °F).
8. Sólo limpie los atenuadores con un paño suave y húmedo. No utilice ningún limpiador químico.

INSTALLER EN TOUTE CONFIANCE INSTALE CON CONFIANZA

INSTRUCTIONS VIDÉO ET ÉTAPE PAR ÉTAPE
VIDEO E INSTRUCCIONES PASO A PASO



lutron.com/wiringwizard

AVERTISSEMENT : RISQUE D'ÉLECTROCUTION. Peut causer des blessures graves ou la mort. Coupez l'alimentation au niveau du disjoncteur ou du fusible avant l'installation.
ADVERTENCIA: PELIGRO DE DESCARGA ELÉCTRICA. Podría ocasionar lesiones graves o la muerte. Antes de instalar desconecte la alimentación eléctrica en el disyuntor o el fusible.



Connexion Conectar

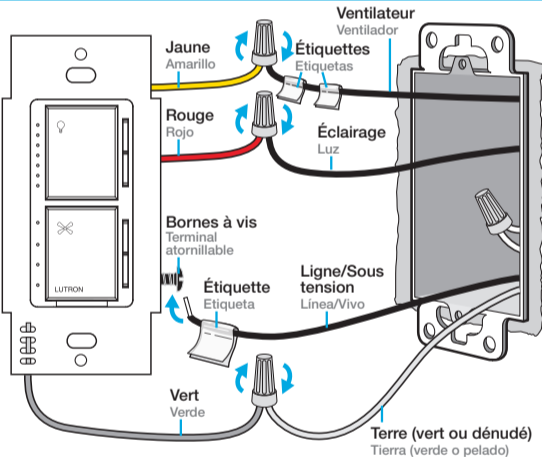

Avant de retirer l'ancien interrupteur : Placez une seule étiquette sur le fil connecté au côté ligne/sous tension du commutateur (le côté avec la patte). Placez deux étiquettes sur le fil qui est connecté à l'interrupteur qui commande le ventilateur.

Antes de retirar el interruptor anterior: Coloque una etiqueta en el cable que está conectado en el lado de la línea/vivo del interruptor (el lado con la lengüeta). Coloque dos etiquetas en el cable que está conectado al interruptor que controla el ventilador.

0,55 N•m
(5 po-lbs/pulg-lbs)



2,5 - 1,5 mm²
(12/14 AWG)

OU
O



1,5 mm² SEULEMENT/
UNICAMENTE (14 AWG)

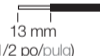

APRÈS L'INSTALLATION : Régler la plage de gradation pour les DEL et les AFC LUEGO DE LA INSTALACIÓN: Ajuste el rango de atenuación de los LED y las LFCA

A Maintenez « » et « » enfoncés jusqu'à ce qu'un indicateur lumineux (IL) clignote sur le gradateur.

Mantenga pulsados "Q" y "▼" hasta que parpadee una luz indicadora (IL) en el atenuador.

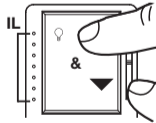

B Utilisez « » ou « » pour améliorer le niveau de gradation le plus bas.

Utilice "▲" o "▼" para mejorar el nivel de atenuación más bajo.

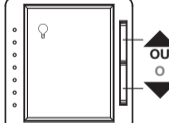

C Éteignez et allumez les lumières au niveau le plus bas pour confirmer le fonctionnement.

Apague y encienda las luces al nivel más bajo para confirmar la operación.

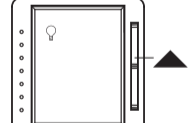

Funcionnement Operación

Codes de clignotement d'erreur
Códigos de parpadeo por errores

DEL clignotantes LEDs parpadeando	Description de l'erreur Descripción del error
DEL supérieure et inférieure (comme illustré à gauche) LED superior e inferior (como se muestra a la izquierda)	Le circuit des lumières est court-circuité El circuito de las luces está cortocircuitado
DEL supérieure et 2 ^e à partir du bas LED superior y segundo desde abajo	La température est trop élevée, la puissance de l'ampoule est trop élevée La temperatura es demasiado alta, la potencia de la lámpara es demasiado alta
DEL supérieure et 3 ^e à partir du bas LED superior y tercero desde abajo	La chaîne de commande de la lumière est réglée en position d'extinction ou toutes les lampes sont grillées La cadena de tracción de la luz está desactivada o todas las lámparas están quemadas

Pour le dépannage, veuillez consulter www.lutron.com/support
Para obtener soluciones de problemas, visite www.lutron.com/support

Pour obtenir des instructions sur la programmation avancée, veuillez consulter la note d'application no 669 de Lutron sur www.lutron.com/support
Para obtener instrucciones avanzadas de programación, consulte la Nota de aplicación N° 669 de Lutron en www.lutron.com/support

Garantie limitée | Garantía limitada: www.lutron.com/TechnicalDocumentLibrary/369-119_Wallbox_Warranty.pdf
Lutron, FASS et LED+ sont des marques commerciales et des marques déposées de Lutron Electronics Co., Inc. enregistrées aux États-Unis et dans d'autres pays.
Licône YouTube est une marque commerciale de Google LLC. ©2013-2021 Lutron Electronics Co., Inc.
Lutron, FASS y LED+ son marcas comerciales o marcas comerciales registradas de Lutron Electronics Co., Inc. en E.U.A. y/o en otros países. El icono de YouTube es una marca comercial de Google LLC.

Pour recevoir une garantie prolongée | Reciba una garantía extendida:
www.lutron.com/CLRegistration

Assistance | Asistencia: 1.844.LUTRON1 (É.-U./Canada | E.U.A./Canadá) +1.888.235.2910 (Mexique | México)